

# Robot aspirador



## PRECAUCIONES DE SEGURIDAD DEL PRODUCTO



Antes de utilizar este producto, lea atentamente todo el contenido de este manual de usuario, instale el dispositivo de forma adecuada y guarde este manual para futuras consultas. Para reducir el riesgo de incendios, descargas eléctricas y otros daños, cumpla con los siguientes requisitos de funcionamiento:

- Este dispositivo no es apto para su uso por parte de personas (incluyendo niños) con capacidades físicas, sensoriales o mentales reducidas o sin experiencia ni conocimientos, a menos que hayan recibido instrucciones para su uso y estén supervisados por una persona responsable de su seguridad. Se debe vigilar a los niños para asegurarse de que no juegan con el dispositivo.
- En Europa, este aparato puede ser utilizado por niños a partir de los 8 años y personas con capacidades físicas, sensoriales o mentales reducidas o sin experiencia ni conocimientos, siempre que cuenten con la debida supervisión o se les haya instruido para utilizar el aparato de forma segura y comprendan los peligros que conlleva. Los niños sin supervisión no pueden realizar la limpieza y el mantenimiento. Los niños no deben jugar con el dispositivo.
- No aspire sustancias con temperaturas elevadas (colillas de cigarrillos sin apagar, cerillas, cenizas calientes, etc.), sustancias muy finas (cal, cemento, serrín, yeso, cenizas y tinta), piezas afiladas voluminosas (materiales sin formas definidas como el vidrio).
- No hay que hacer nada para cambiar el dispositivo entre los 50 Hz y los 60 Hz, este se adapta automáticamente tanto a 50 Hz como a 60 Hz.
- Si el cable de alimentación está dañado, debe ser reparado por el fabricante, su servicio técnico o una persona cualificada para evitar riesgos.
- Para realizar la carga, utilice la base de carga CS-RE5-CB suministrada por EZVIZ.
- **ADVERTENCIA:** Para reducir el riesgo de descarga eléctricas, no lo utilice al aire libre ni sobre superficies mojadas, ni en entornos comerciales o industriales.

- **ADVERTENCIA:** Para reducir el riesgo de descarga eléctrica, utilícelo únicamente en espacios interiores.
- **ADVERTENCIA:** Para reducir el riesgo de descarga eléctrica, desenchúfelo antes de realizar el mantenimiento.
- La base de carga solo puede cargar baterías de iones de litio que contengan más de 8 celdas con una capacidad nominal que no supere los 2600 mAh.
- La base de carga no puede cargar baterías no recargables.

## USO ADECUADO DEL DISPOSITIVO

- Este dispositivo solo debe utilizarse para limpiar suelos en un entorno doméstico, no debiendo utilizarse en entornos exteriores (como balcones abiertos), entornos desiguales (como escaleras), ni en entornos industriales.
- No utilice el dispositivo en un entorno suspendido (como un dúplex, balcones abiertos o encima de muebles) sin la protección adecuada.
- Los niños no deben utilizarlo como juguete. Mantenga a los niños y mascotas alejados del dispositivo mientras se esté utilizando. No coloque accesorios como el cepillo lateral al alcance de los niños, para prevenir que puedan ingerirlo por error. No coloque niños ni mascotas sobre el cuerpo del dispositivo.
- No utilicen el dispositivo en un entorno con un fuego abierto u objetos frágiles.
- No utilice el dispositivo en suelos inundados o mojados.
- No utilice el dispositivo en un entorno con una temperatura superior a 40 °C o inferior a 0 °C.
- No utilice el dispositivo para limpiar materiales inflamables (como gasolina o tóner). No utilice el dispositivo en una zona con materiales inflamables.
- No utilice el dispositivo para limpiar objetos ardiendo, como cerillas, cigarrillos u otros objetos que pudiesen originar un fuego.
- No utilice el producto para absorber piedras grandes o papel de desecho ni otros elementos que pudiesen bloquearlo. Cuando se bloquee el puerto de succión, limpie inmediatamente el producto y elimine el polvo, algodón, pelo, etc. de dicho puerto.

- Utilice únicamente los accesorios recomendados o vendidos por el fabricante. No utilice baterías o una estación base de un tercero ni utilice baterías o una estación base dañadas.
- Elimine las baterías usadas conforme a las leyes y normativa local.
- No prenda fuego al dispositivo bajo ninguna circunstancia, ya que la batería podría causar una explosión.
- Cuando la cámara RGB se ensucie con polvo durante el uso, se recomienda utilizar el soplador de aire para limpiarla, o utilizar una toalla de papel o un paño suave y seco para hacerlo; no utilice materiales ásperos o duros para evitar arañazos en la superficie de cristal del módulo de visión.
- Si hay demasiado polvo en la superficie trasera del robot, afectará a su recarga. Se recomienda limpiarla con regularidad o cuando sea necesario. También se recomienda utilizar una toalla de papel o un paño suave y seco para hacerlo.
- Si la superficie del detector de esquinas del lateral del robot está sucia con mucho polvo, afectará al efecto de posición y localización del robot cuando se desplace a lo largo de la pared. Se recomienda limpiarla con regularidad o cuando sea necesario. Dado que el sensor está situado en el interior del cuerpo, se recomienda utilizar la herramienta de soplado de aire/toalla de papel/paño suave y seco para limpiar el sensor igual que la cámara. No ponga los dedos en él para limpiarlo.
- Es fácil que la parte inferior del robot se ensucie con gran cantidad de polvo, por lo que se recomienda limpiarlo con regularidad o cuando sea necesario.
- Utilice el dispositivo siguiendo las instrucciones de este manual. Cualquier pérdida o lesión causada por un uso inadecuado correrá a cargo del usuario.
- No toque el enchufe ni ningún componente eléctrico del producto con las manos mojadas, ya que conllevaría un riesgo de descarga eléctrica.
- Si no va a utilizar el producto durante un largo período de tiempo, apáguelo y desenchúfelo.

## Información normativa



Este producto y, si corresponde, también los accesorios que lo acompañan tienen la marca «CE» y por tanto cumplen con las normas europeas de unificación vigentes indicadas en la Directiva de Compatibilidad Electromagnética 2014/30/UE, la Directiva de Restricción del Uso de Sustancias Peligrosas 2011/65/UE y la Directiva Europea sobre Diseño Ecológico 2009/125/CE.

2012/19/UE (directiva RAEE, residuos de aparatos eléctricos y electromagnéticos): En la Unión Europea, los productos marcados con este símbolo no pueden ser desechados en el sistema de basura municipal sin recogida selectiva. Para un reciclaje adecuado, entregue este producto en el lugar de compra del equipo nuevo equivalente o deshágase de él en el punto de recogida designado a tal efecto. Para más información visite: [www.recyclethis.info](http://www.recyclethis.info).



2006/66/CE y su enmienda 2013/56/UE (directiva sobre baterías): Este producto lleva una batería que no puede ser desechada en el sistema municipal de basuras sin recogida selectiva dentro de la Unión Europea. Consulte la documentación del producto para ver la información específica de la batería. La batería lleva marcado este símbolo, que incluye unas letras indicando si contiene cadmio (Cd), plomo (Pb), o mercurio (Hg). Para un reciclaje adecuado, entregue la batería a su vendedor o llévala al punto de recogida de basuras designado a tal efecto. Para más información visite:

[www.recyclethis.info](http://www.recyclethis.info)



## Parámetros técnicos

	Corriente continua
	Corriente alterna
	Para uso en espacios interiores.
	Lea las instrucciones antes de cargarlo.

## Robot

<b>Modelo</b>	CS-RC3-TWT2, CS-RC3-TWT5
<b>Dimensiones generales</b>	345 x 345 x 78,5 mm
<b>Peso</b>	Aprox. 2,83 kg
<b>Capacidad de la batería</b>	2600 mAh
<b>Tensión nominal de la batería</b>	14,4 V
<b>Entrada nominal</b>	24 V  1 A
<b>Potencia nominal</b>	30 W

## Base de carga

<b>Modelo</b>	CS-RE5-CB
<b>Entrada de tensión nominal (Adaptador de alimentación)</b>	220-240 V~, 50/60 Hz
<b>Salida nominal</b>	24 V  1 A

COPYRIGHT © Hangzhou EZVIZ Software Co., Ltd. Todos los derechos reservados.

Toda la información –incluyendo, entre otros, el texto, las imágenes y los gráficos– es propiedad de Hangzhou EZVIZ Software Co., Ltd. (en lo sucesivo, «EZVIZ»). Este manual del usuario (en adelante “el Manual”) no podrá ser reproducido, modificado o distribuido, parcialmente o en su totalidad, por ningún medio, sin el permiso previo por escrito de EZVIZ. A menos que se estipule otra cosa, EZVIZ no representa ni garantiza, de manera expresa o implícita, la información de este Manual.

### **Sobre este manual**

Este manual incluye las instrucciones de utilización y gestión del producto. Las figuras, gráficos, imágenes y cualquier otra información que encontrará en lo sucesivo tienen únicamente fines descriptivos y aclaratorios. La información incluida en el manual está sujeta a cambios, sin aviso previo, debido a las actualizaciones de software u otros motivos. La última versión está disponible en la página web de EZVIZ™ (<http://www.ezviz.com>).

### **Historial de revisiones**

Nueva versión: enero de 2023

### **Reconocimiento de marcas comerciales**

EZVIZ™, ™ y otras marcas comerciales y logotipos™ de EZVIZ son propiedad de EZVIZ en diferentes jurisdicciones. Otras marcas comerciales y logotipos mencionados a continuación son propiedad de sus respectivos propietarios.

### **Avisos legales**

HASTA DONDE LO PERMITA LA LEY VIGENTE, EL PRODUCTO DESCRITO, CON SU HARDWARE, SOFTWARE Y FIRMWARE, SE ENTREGA "TAL CUAL", CON TODOS SUS FALLOS Y ERRORES, Y EZVIZ NO OFRECE GARANTÍA, NI EXPRESA NI IMPLÍCITA, INCLUYENDO, ENTRE OTRAS, LA COMERCIABILIDAD, CALIDAD SATISFACTORIA, IDONEIDAD PARA UN PROPÓSITO PARTICULAR Y NO INFRACCIÓN DE LOS DERECHOS DE TERCERAS PARTES. EN NINGÚN CASO EZVIZ, SUS DIRECTORES, ADMINISTRADORES, EMPLEADOS O AGENTES, SE RESPONSABILIZARÁN ANTE USTED DE CUALQUIER DAÑO ESPECIAL, CONSECUENCIAL, INCIDENTAL O INDIRECTO, INCLUYENDO, ENTRE OTROS, LOS DAÑOS POR PÉRDIDAS DE BENEFICIOS DE NEGOCIOS, INTERRUPCIÓN DE NEGOCIOS O PÉRDIDAS DE DATOS O DOCUMENTACIÓN, EN RELACIÓN CON EL USO DE ESTE PRODUCTO, INCLUSO AUNQUE EZVIZ HAYA ADVERTIDO DE LA POSIBILIDAD DE TALES DAÑOS.

EN LA MEDIDA EN QUE LO PERMITA LA LEY VIGENTE, EN NINGÚN CASO LA RESPONSABILIDAD TOTAL DE EZVIZ EXCEDERÁ EL PRECIO DE COMPRA ORIGINAL DEL PRODUCTO.

EZVIZ NO ASUME NINGUNA RESPONSABILIDAD POR LESIONES PERSONALES NI DAÑOS A LA PROPIEDAD COMO RESULTADO DE UNA DESCONTINUACIÓN DEL PRODUCTO O POR LA FINALIZACIÓN DEL SERVICIO DEBIDO A: A) UN MAL USO O UNA INSTALACIÓN INAPROPIADA INCUMPLIENDO LO PRESCRITO; B) LA PROTECCIÓN DE LOS INTERESES PÚBLICOS O NACIONALES; C) SUPUESTOS DE FUERZA MAYOR, Y D) EL USO DE, A TÍTULO ENUNCIATIVO Y NO LIMITATIVO, PRODUCTOS, SOFTWARE Y APLICACIONES DE TERCERAS PARTES TANTO POR USTED COMO POR TERCEROS.

EN CUANTO AL PRODUCTO CON ACCESO A INTERNET, SU USO SERÁ BAJO SU PROPIA RESPONSABILIDAD. EZVIZ NO ASUMIRÁ NINGUNA RESPONSABILIDAD POR UN FUNCIONAMIENTO ANÓMALO, FILTRACIÓN DE PRIVACIDAD U OTROS DAÑOS QUE RESULTEN DE CIBERATAQUES, ATAQUES DE PIRATAS INFORMÁTICOS, INSPECCIÓN DE VIRUS U OTROS RIESGOS DE SEGURIDAD EN INTERNET; SIN EMBARGO, EZVIZ PROPORCIONARÁ APOYO TÉCNICO PUNTUAL SI ASÍ SE REQUIERE. LAS LEYES EN MATERIA DE VIGILANCIA Y PROTECCIÓN DE DATOS VARÍAN EN FUNCIÓN DE CADA JURISDICCIÓN. INFÓRMESE SOBRE LA LEGISLACIÓN PERTINENTE EN SU JURISDICCIÓN ANTES DE UTILIZAR ESTE PRODUCTO PARA ASEGURARSE DE UTILIZARLO CONFORME A LA LEGISLACIÓN VIGENTE. EZVIZ SE HARÁ RESPONSABLE EN CASO DE QUE ESTE PRODUCTO SE UTILICE CON PROPÓSITOS ILEGÍTIMOS.

EN CASO DE QUE SURJA ALGÚN CONFLICTO ENTRE LO ANTERIORMENTE INDICADO Y LA LEGISLACIÓN VIGENTE, ESTA ÚLTIMA PREVALECE.

# Índice

<b>Descripción general</b> .....	<b>7</b>
Contenido del paquete.....	7
Base.....	8
<b>Guía de inicio rápido</b> .....	<b>12</b>
Preparación.....	12
Instalación de la base de carga.....	12
Conexión de la fuente de alimentación a la base de carga.....	13
Colocar el robot.....	14
Cargando.....	14
Encendido/apagado.....	15
Empezar a limpiar.....	15
Pausar la limpieza.....	16
Reposo.....	16
Restablecimiento del sistema.....	16
<b>Mantenimiento periódico</b> .....	<b>16</b>
Descarga del recipiente para el polvo.....	17
Limpieza del cepillo principal.....	18
Limpieza/Sustitución del cepillo lateral.....	19
Limpieza de la rueda universal.....	20
Limpieza de sensores.....	20
Limpieza de los electrodos de carga.....	21
<b>Precauciones medioambientales</b> .....	<b>22</b>
<b>Preguntas frecuentes</b> .....	<b>23</b>
<b>Lista de errores</b> .....	<b>25</b>
<b>Apéndice</b> .....	<b>26</b>
INFORMACIÓN PARA HOGARES PARTICULARES.....	26

# Descripción general

## Contenido del paquete



Robot aspirador (x1)  
(denominado en lo sucesivo «Robot»)



Base de carga (x1)



Cepillo lateral (x2)  
(uno viene preinstalado en el robot)

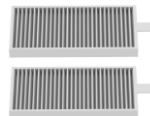

Filtro de alto rendimiento (x2)  
(uno viene preinstalado en el robot)



Adaptador de alimentación (x1)



Herramienta de limpieza (x1)



Mando a distancia (x1)  
(Pila AAA incluida (x2))



Guía de inicio rápido (x2)





Documento de información normativa (x1)

- El robot tiene instalado un filtro de alto rendimiento.
- La apariencia del dispositivo está sujeta al dispositivo real que haya comprado.



# Base Robot



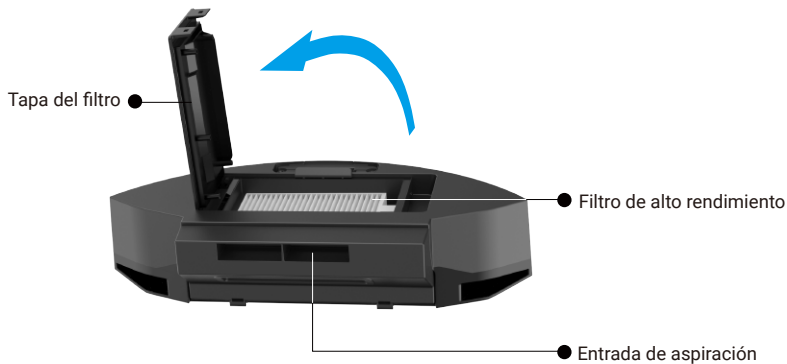
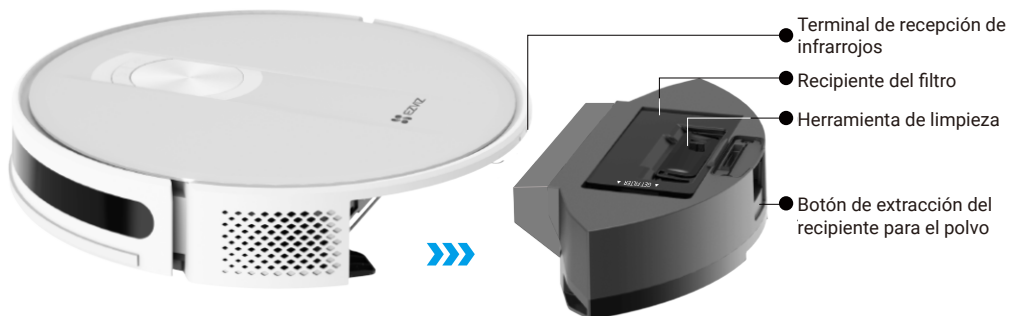
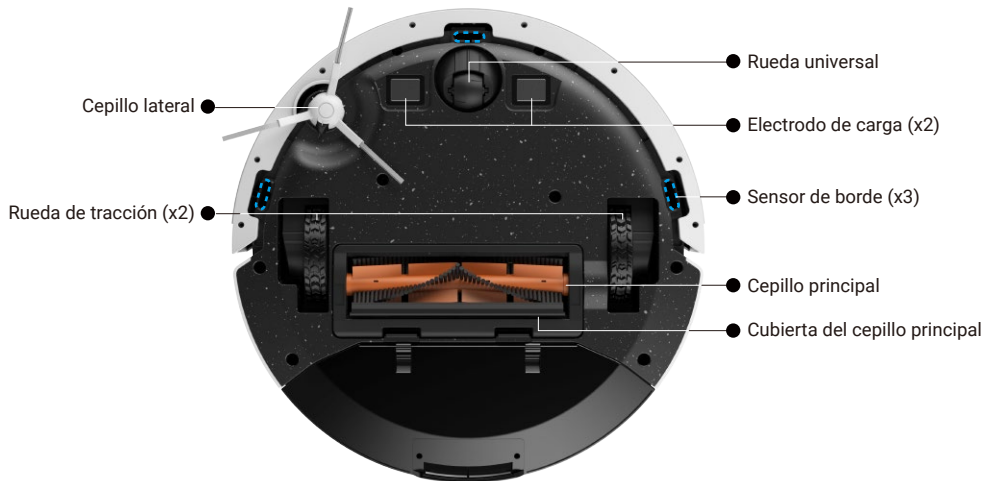

Botón		
	Botón de recarga	Una pulsación: volver a cargar
	Botón de limpieza/apagado y encendido	<ul style="list-style-type: none"> <li>Una pulsación: empezar a limpiar</li> <li>Dos pulsaciones: iniciar la limpieza de punto fijo</li> <li>Pulsación prolongada durante 4 s: encender/apagar el robot</li> </ul>
	Botón de limpieza/apagado + botón de recarga	Pulsación prolongada durante 15 s: restablecer la configuración de fábrica

Indicador de encendido		
	Indicador de encendido (en el botón de limpieza/encendido-apagado y el botón de recarga)	<ul style="list-style-type: none"> <li>Blanco: nivel de batería <math>\geq 20\%</math></li> <li>Rosa: nivel de batería <math>&lt; 20\%</math></li> <li>Rojo: error o excepción</li> <li>Parpadeo lento en blanco: en carga</li> </ul>

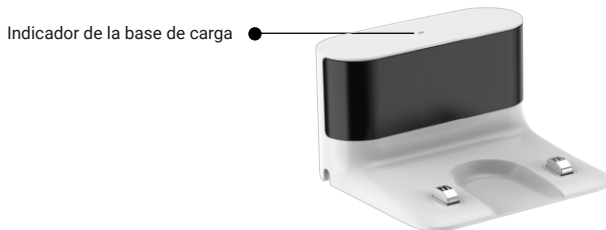

## Base de carga





























Nombre	Descripción	
Indicador de la base de carga		Iluminado: conectado a una fuente de alimentación
		Apagado: desconectado de la corriente/conectado correctamente con la base de carga

## Mando a distancia



Asegúrese de que el robot responde con un pitido después de accionar el mando a distancia.

Nombre	Descripción
Encendido	Pulse  una vez cuando el robot esté en modo de espera y entrará en reposo. * En el modo Reposo, el robot entrará en un estado de bajo consumo de energía, podrá seguir utilizando el mando a distancia para manejarlo.
	Pulse  una vez cuando el robot esté en funcionamiento y pasará al modo de espera. * Al entrar en el modo de espera, el robot detendrá la tarea en curso.
Barrido en puntos fijos	Pulse  para entrar en el modo Limpieza en punto fijo, el robot aspirará en espiral con un diámetro de 1,5 m alrededor de la ubicación actual del robot. * En este modo, el robot aspirará con un radio creciente y después decreciente hasta volver al punto de partida original.
Recargar	Pulse  una vez para acceder al modo Recarga.
Inicio/pausa	Pulse  una vez en el modo En espera para entrar en el modo Aspiración automática. (limpia primero en zigzag y luego a lo largo de la pared)
	Pulse  una vez en cualquier modo de limpieza, para entrar en el modo En espera.
Regulación de aspiración	Pulse   para ajustar el nivel de aspiración. Standard:  Máx.: 
Ajustes de hora	Pulse  cuando el robot esté encendido, la hora de la pantalla parpadeará y, a continuación, podrá seleccionar la hora que desee pulsando  /  .
	Pulse  o  para cambiar el ajuste de hora de los minutos.
	Pulse  o  para guardar los ajustes.
Barrido a lo largo de la pared	Pulse  una vez para acceder al modo de limpieza A lo largo de la pared.
	* Una vez finalizada la limpieza a lo largo de la pared, el robot entrará automáticamente en el modo Recarga.
Ajustes de programación	Pulse  con el robot encendido, el icono  y la hora en la pantalla parpadearán, y podrá pulsar  /  para ajustar la hora.
	Pulse  o  para cambiar el ajuste de hora de los minutos.
	Una vez finalizados los ajustes, pulse  o  para guardarlos.
	Mantenga pulsado  para cancelar los ajustes de la programación.

- Al utilizar el mando a distancia para controlar el robot, manténgase dentro del alcance de la señal de infrarrojos de 7 m; de lo contrario, el mando a distancia podría fallar.
- Al pulsar el botón de Recarga, la búsqueda puede fallar debido a obstáculos circundantes demasiado complejos o al agotamiento de la batería del robot.
- Utilice el mando a distancia dentro de un campo visible, ya que el rayo infrarrojo no puede sobrepasar la pared.

# Guía de inicio rápido

## Preparación

Evite utilizarlo en entornos con escaleras (si es necesario, coloque una barandilla), y retire los obstáculos del suelo antes de utilizarlo.

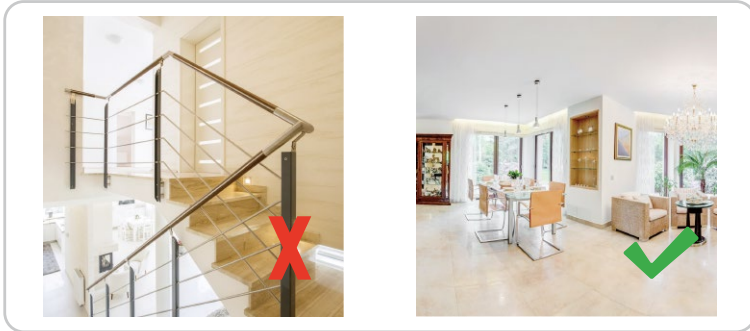

## Instalación de la base de carga

Conecte el cable de alimentación a la toma de corriente de la base de carga. Tenga cuidado al colocar el cable de alimentación.

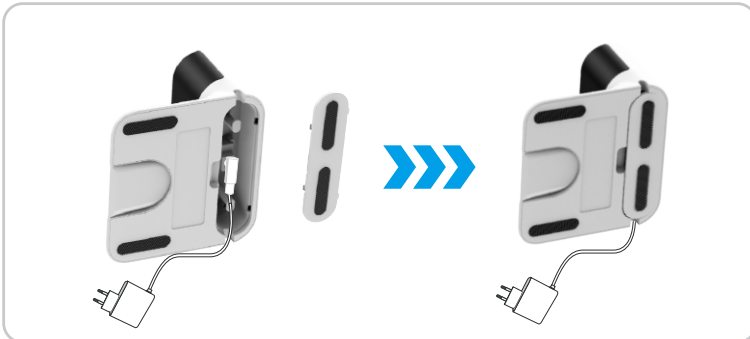

## Conexión de la fuente de alimentación a la base de carga

Instale la base de carga en un lugar de fácil acceso para el robot. Se recomienda colocar la base de carga junto a una pared y sobre una superficie dura y plana, evitando alfombras o moquetas.

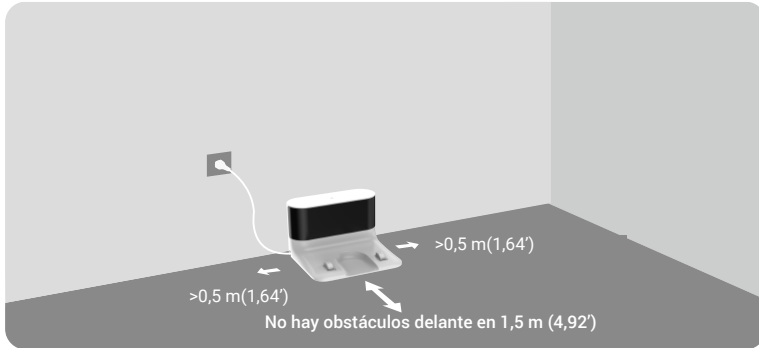

- Para evitar que el calor externo dañe la base de carga, no la coloque cerca de radiadores, calefactores, chimeneas, etc.
- Mantenga la base de carga encendida o el robot no podrá volver automáticamente.
- Para que el proceso de carga no se vea afectado, no coloque la base de vaciado automático en entornos con luz del sol directa, lluvia, nieve o humedad.

## Retirar las protecciones

Antes del uso, retire las protecciones de ambos lados del paragolpes delantero y todas las películas protectoras del robot y de la base de carga.



## Colocar el robot

Coloque el robot en la base de carga y alinéelo con los electrodos de carga. La carga se iniciará cuando el indicador de la base de carga se apague y el indicador de encendido parpadee lentamente.



## Cargando

Existen dos formas de cargar el robot.

Recarga automática: una vez finalizada la tarea de limpieza, el robot volverá automáticamente para recargarse.

Recarga manual:



-  El robot necesita cargarse por completo (aproximadamente 5 horas) para garantizar un funcionamiento normal.
- En caso de que el robot se atasque o no encuentre la base de carga, vuelva a colocarlo manualmente en la base de carga.

## Encendido/apagado

- Encendido:
- Mantenga pulsado el botón (⏻) durante 4 s en el panel de control.
  - Al acoplar el robot a la base de carga, se encenderá automáticamente.
- Apagado: cuando el robot no esté en la base de carga, mantenga pulsado el botón (⏻) durante 4 s en el panel de control.

- ❶ Si apaga el robot, no podrá utilizar el mando a distancia para utilizarlo.



## Empezar a limpiar

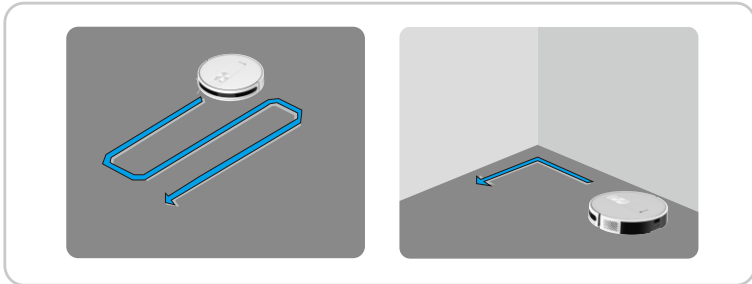

Pulse brevemente el botón (⏻) para iniciar el modo de limpieza de toda la casa. Se recomienda iniciar el modo Limpieza total de la casa cuando el robot está en la base de carga. El robot dejará la base de carga y limpiará en zigzag y, a continuación, limpiará la zona a lo largo de la pared.



- ❶
- Si el nivel de la batería es demasiado bajo para iniciar la limpieza, cárguela primero.
  - No mueva la base de carga durante la limpieza, asegúrese de que la base de carga está encendida, de lo contrario el robot no podrá volver para cargarse.



# Pausar la limpieza

- Al pulsar  el robot se pausará durante la limpieza.
- Al pulsar  el robot se detendrá durante la limpieza.

# Reposo



Cambio automático al modo Reposo:

- El robot está inactivo y la base de carga no se ha conectado durante 10 minutos.
- El robot no ha funcionado durante los 10 minutos posteriores a su carga completa.

Cambio manual al modo Reposo:

Pulse el botón  del mando a distancia.

# Restablecimiento del sistema

En el modo En espera, mantenga pulsados los botones  +  durante 15 s para reiniciar el sistema.

Después de reiniciar el sistema, el robot restablecerá la configuración de fábrica.

# Mantenimiento periódico

Para mantener el robot en las mejores condiciones, realice el mantenimiento y sustituya las piezas con las siguientes frecuencias:

Pieza del robot	Frecuencia de mantenimiento	Frecuencia de sustitución
Cepillo lateral	Una vez cada 2 semanas	Cada 3 - 6 meses
Cepillo principal	Una vez a la semana	Cada 6 - 12 meses
Filtro de alto rendimiento	Una vez a la semana	Cada 3 - 6 meses
Detector de esquinas Sensor de recarga Sensor de desniveles Terminal de recepción de infrarrojos Paragolpes delantero Electrodo de carga Rueda universal/rueda de tracción	Una vez a la semana	/

- 1 • Antes de realizar tareas de limpieza y mantenimiento en el robot, apáguelo y desenchufe el cable de alimentación.
- Se incluye una herramienta de limpieza multifunción para facilitar el mantenimiento. Manéjela con cuidado, esta herramienta tiene bordes afilados.
- EZVIZ fabrica varias piezas de repuesto y accesorios. Visite [www.ezviz.com](http://www.ezviz.com) para obtener más información sobre las piezas de repuesto.

## Descarga del recipiente para el polvo

Pulse el botón de extracción del recipiente para el polvo para extraerla y, a continuación, vierta la suciedad en el contenedor de polvo.



Retire el filtro del recipiente del filtro.



Limpie el filtro con la herramienta de limpieza y enjuáguelo bien con agua, en caso necesario, y seque bien todos los elementos.

**1** No limpiar con agua caliente ni detergente.

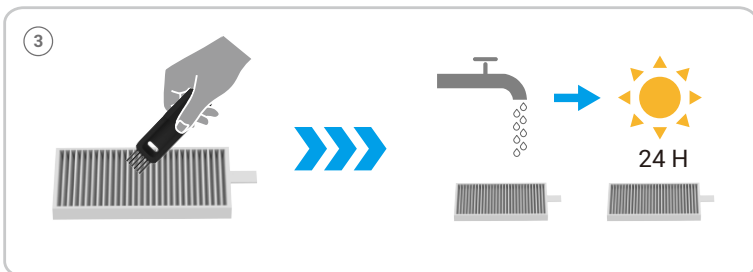

# Limpieza del cepillo principal

Presiona las pestañas para sacar la tapa del cepillo principal y el cepillo principal.



Utilice la cuchilla de la herramienta de limpieza para cortar el pelo enredado en el cepillo principal, retírelo agarrándolo por un extremo y vuelva a colocarlo en su lugar.

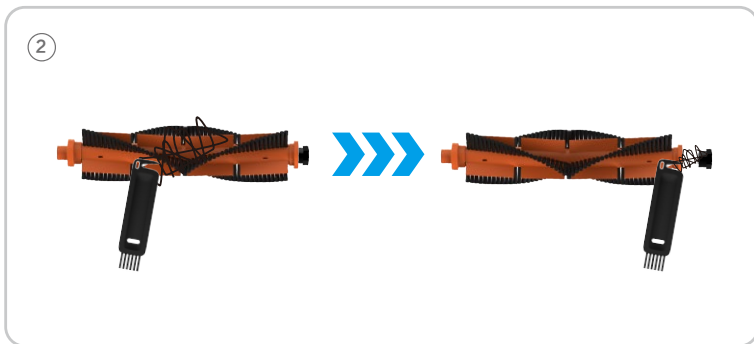

## Limpeza/Sustitución del cepillo lateral

Extraiga el cepillo lateral y limpie los cuerpos extraños, como por ejemplo pelos.

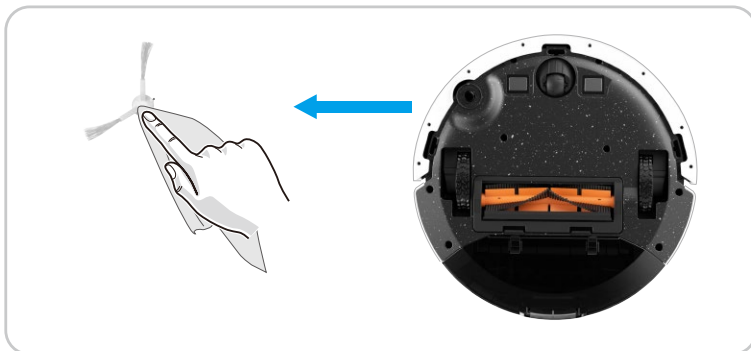

Extraiga el cepillo lateral viejo y, a continuación, coloque el nuevo en su sitio.

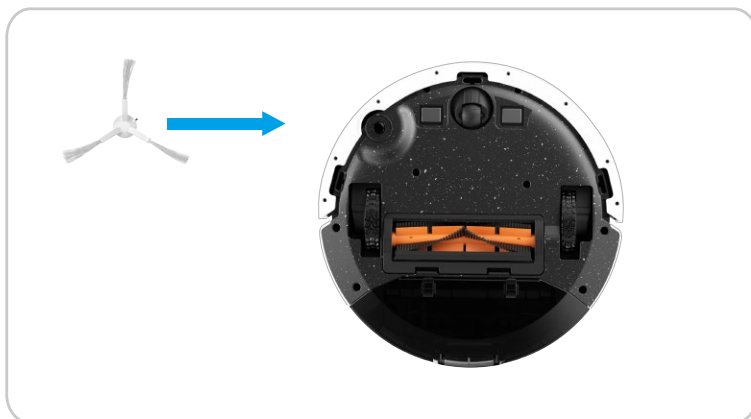

## Limpieza de la rueda universal

- ① Extraiga la rueda universal directamente con la mano, límpiela con la herramienta de limpieza oculta y vuelva a instalarla en su lugar.
- ② Limpie la rueda universal con la herramienta de limpieza oculta.

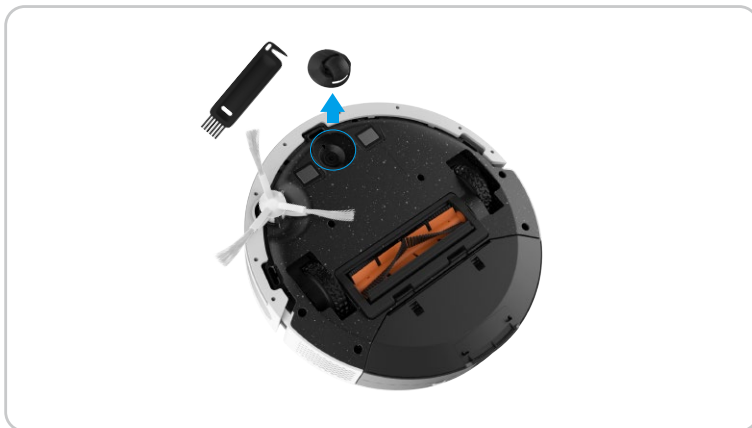

## Limpieza de sensores

Limpie el polvo de los sensores con un paño suave y seco.

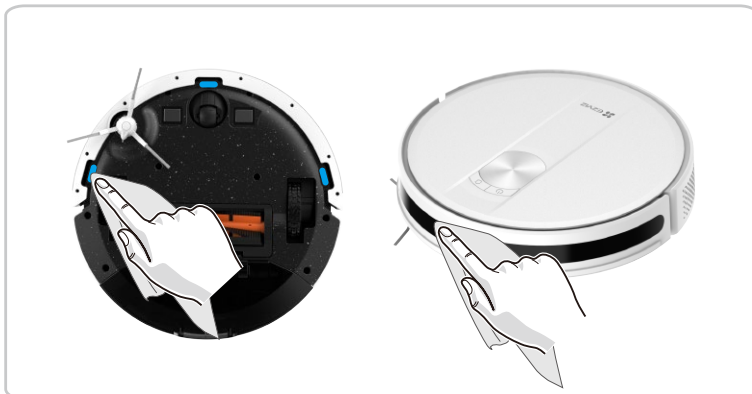

# Limpieza de los electrodos de carga

Limpie el polvo de los electrodos de carga con un paño suave y seco.

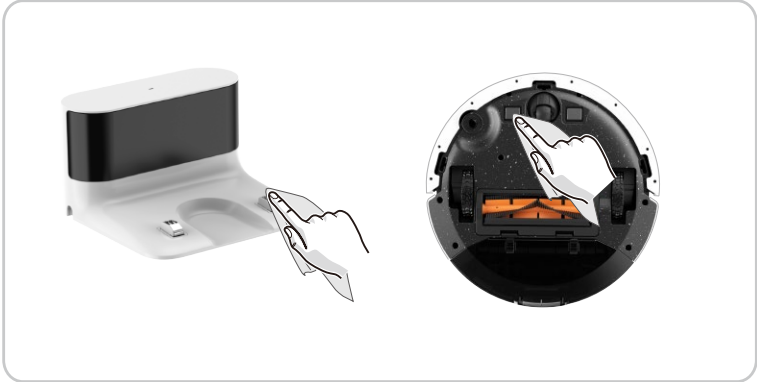

# Precauciones medioambientales

Las sustancias químicas contenidas en la batería de iones de litio integrada en este producto pueden ocasionar contaminación ambiental. Antes de desechar el dispositivo, retire la batería y envíela a un punto profesional de reciclaje de baterías para su eliminación centralizada.

Pasos para extraer la batería (la siguiente información solo es aplicable al desechar el dispositivo, no para las instrucciones de funcionamiento diario):

1. Deje que el robot se quede con tan poca batería que no pueda limpiar sin entrar en contacto con la base de carga.
2. Apague el robot y retire los cepillos laterales y el recipiente para el polvo.
3. Dé la vuelta al robot y retire los tornillos de la parte de abajo.
4. Quite la tapa de la batería.
5. Retire la batería.

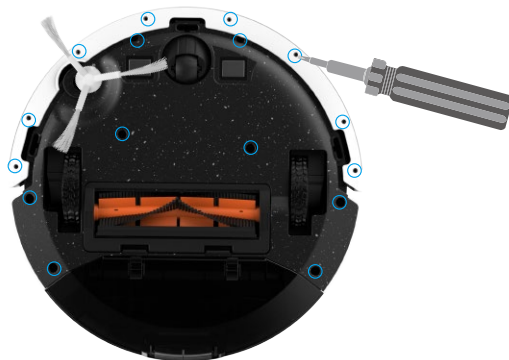

- i** • Cuando desmonte la batería, asegúrese de que no quede batería y la base de carga esté desconectada.
- Desmonte el pack de la batería completo y no dañe la carcasa para evitar cortocircuitos o la fuga de sustancias peligrosas.
- Si la batería ha exudado y lo toca accidentalmente, enjuáguese con agua abundante y acuda inmediatamente a un médico.
- Este producto no debe desecharse después de la fecha de caducidad o de que no funcione correctamente después de una reparación, entréguelo a una empresa autorizada para la eliminación de RAEE. Consulte la normativa local o nacional para conocer el método correcto de eliminación de RAEE.

# Preguntas frecuentes

El indicador de encendido parpadeará en rojo y la alarma sonora emitirá un pitido en caso de que se produzca una anomalía en el funcionamiento del robot. Consulte la siguiente tabla para resolver sus problemas.

Problema	Solución
El robot no se inicia	Asegúrese de que el robot está conectado a la red eléctrica.
	Asegúrese de que la batería esté totalmente cargada.
	Si el problema persiste, reinicie el robot.
El robot ha dejado de funcionar de repente.	Compruebe si el robot está atascado o bloqueado por obstáculos.
	Compruebe si la batería está demasiado baja.
	Si el problema persiste, apáguelo, espere 3 segundos y reinicielo.
No se puede hacer una programación de barrido	Asegúrese de que el robot está encendido.
	Asegúrese de que la hora programada se ha ajustado correctamente.
	Compruebe si la batería del robot es demasiado baja para iniciar el barrido.
	Ajuste la hora del mando a distancia y la hora programada que ha fallado. Intente ajustar la hora del robot y la hora programada y asegúrese de que los ajustes son efectivos.
	El robot no iniciará ninguna limpieza programada cuando se esté realizando una tarea.
La aspiración es demasiado débil	Compruebe si hay alguna obstrucción en la entrada de aspiración.
	Vacíe el recipiente para el polvo.
	Limpie los filtros con agua.
	Compruebe si los filtros están mojados debido al agua u otros líquidos en el suelo. Deje que los filtros se sequen bien de forma natural antes de utilizarlos.
El robot no se puede cargar	Compruebe si la base de carga está correctamente conectada a la red eléctrica y si el indicador luminoso de la base de carga se ilumina cuando está encendida.
	Cuando el robot está conectado a la base de carga con normalidad, la luz indicadora de la base de carga se apaga.
	Si el robot está conectado a la base de carga, pero la luz indicadora de la base de carga no se apaga y el robot no responde, utilice un paño seco para limpiar los electrodos de carga de la parte inferior del robot y los electrodos de carga de la base de carga, y vuelva a intentarlo.
	Si el robot sigue sin poder cargarse después de realizar las operaciones anteriores, póngase en contacto con el departamento de postventa o con su distribuidor.





Problema	Solución
El robot no puede volver a la base de carga.	Retire los objetos situados a menos de 0,5 m de la base de carga a izquierda y derecha y a menos de 1,5 m por delante.
	Asegúrese de que el robot comienza a barrer desde la base de carga sin movimientos anormales.
	Cuando el robot está cerca de la base de carga, puede volver más rápido. Pero si la base de carga se encuentra lejos, el robot necesitará más tiempo para volver.
	Tenga la amabilidad de esperar durante su regreso.
El cepillo principal no gira	Limpie los electrodos de carga.
	Limpie el cepillo principal.
Acción o trayectoria de barrido del robot anormal	Compruebe si el cepillo principal y la cubierta del cepillo principal están instalados correctamente.
	Limpie cuidadosamente el sensor con un paño seco.
El robot no se puede controlar de forma precisa con el mando a distancia.	Reinicie el robot.
	Compruebe si las pilas del el mando a distancia tienen suficiente carga. Si la pantalla no se enciende, cambie las pilas por dos nuevas de tipo AAA.
	<p>Compruebe si el robot tiene suficiente batería.</p> <p>Si el robot no se enciende después de mantener pulsado el botón  durante 4 s, vuelva a colocarlo en la base de carga manualmente e inténtelo de nuevo cuando el robot esté completamente cargado.</p> <p>El mando a distancia funciona con infrarrojos y el terminal receptor de infrarrojos del robot está situado en la parte frontal del mismo. Apunte a la parte frontal del robot para las operaciones del mando a distancia.</p>

 Para obtener información adicional acerca del robot, visite la página web [www.ezviz.com](http://www.ezviz.com).

# Lista de errores

El indicador de encendido parpadeará en rojo y la alarma sonora emitirá un pitido en caso de que se produzca una anomalía en el funcionamiento del robot. Consulte la siguiente tabla para resolver sus problemas.

Avisos de voz	Soluciones
«Pitido», «pitido», «pitido» (3 pitidos seguidos, intervalo de 2 s, 10 repeticiones)	<p>Anomalía del módulo de cepillo lateral</p> <ul style="list-style-type: none"> <li>• Compruebe si hay algún cuerpo extraño atascado en un cepillo lateral e intente reiniciar el robot.</li> <li>• Si el error persiste, póngase en contacto con nuestro servicio de atención al cliente.</li> </ul>
«Pitido» (intervalo de 2 s, 10 repeticiones)	<p>Anomalía del cepillo cilíndrico</p> <ul style="list-style-type: none"> <li>• Extraígallo y límpielo, así como sus conexiones, su tapa y la entrada de aspiración.</li> <li>• Después de la limpieza, intente reiniciar el robot.</li> <li>• Si el error persiste, póngase en contacto con nuestro servicio de atención al cliente.</li> </ul>
«Pitido», «pitido», «pitido», «pitido» (4 pitidos seguidos, intervalo de 2 s, 10 repeticiones)	<p>Anomalía de carga</p> <p>Compruebe si hay suciedad en la zona de carga e intente limpiar los electrodos de carga.</p>
	<p>Anomalía en el módulo de la rueda</p> <ul style="list-style-type: none"> <li>• Compruebe si hay algún cuerpo extraño atascado en la rueda e intente reiniciar el robot.</li> <li>• Si el error persiste, póngase en contacto con nuestro servicio de atención al cliente.</li> </ul>
«Pitido», «pitido», «pitido» – «pitido», «pitido» (3 pitidos primero y, a continuación, 2 pitidos seguidos, intervalo de 2 s, 10 repeticiones)	<p>Anomalía del ventilador</p> <ul style="list-style-type: none"> <li>• Compruebe si hay algún cuerpo extraño atascado en el ventilador e intente reiniciar el robot.</li> <li>• Limpie el recipiente para el polvo y los filtros e intente reiniciar el robot.</li> <li>• Si el error persiste, póngase en contacto con nuestro servicio de atención al cliente.</li> </ul>
«Pitido», «pitido», «pitido», «pitido» – «pitido», «pitido» (4 pitidos primero y, a continuación, 3 pitidos seguidos, intervalo de 2 s, 10 repeticiones)	<p>Anomalía de la batería</p> <ul style="list-style-type: none"> <li>• La temperatura de la batería es demasiado alta o demasiado baja. Espere a que la temperatura de la batería sea normal (0~40 °C/32~104 °F) antes de utilizarla.</li> <li>• Si el error persiste, póngase en contacto con nuestro servicio de atención al cliente.</li> </ul>

Si los errores correspondientes no se pueden eliminar siguiendo los métodos anteriores, mantenga pulsadas las teclas  y  durante 15 s, y el robot restablecerá automáticamente la configuración de fábrica. Si sigue sin eliminarse, consulte [www.ezviz.com](http://www.ezviz.com).

## INFORMACIÓN PARA HOGARES PARTICULARES

1. Recolección de los equipos de desecho por separado: Cuando los equipos eléctricos y electrónicos dejan de servir pasan a ser equipos de desecho. Los propietarios de los equipos de desecho deben desecharlos por separado de los residuos municipales sin clasificar. Particularmente, los equipos de desecho no se pueden tirar junto con la basura doméstica y se deben dirigir a un sistema de devolución y recogida especial.

2. Baterías y baterías recargables, así como lámparas: Como norma general, los propietarios de los equipos de desecho deben retirar las baterías usadas y las baterías recargables que no formen parte del equipo de desecho, y que se puedan retirar sin dañarse, antes de llevarlas a un punto de recogida. Esto no es aplicable si el equipo de desecho se puede reutilizar con la participación del sistema público de gestión de residuos.

3. Alternativas para devolver los equipos de desecho: Los propietarios de los equipos de desecho en hogares particulares pueden llevarlos gratuitamente a los puntos de recogida facilitados por el sistema público de gestión de residuos, o a los puntos de recogida facilitados por los fabricantes o distribuidores de acuerdo con la directiva sobre residuos de aparatos eléctricos y electrónicos. Las tiendas con un área de ventas de al menos 400 m<sup>2</sup> para los equipos eléctricos y electrónicos, así como los supermercados con un área de ventas total de al menos 800 m<sup>2</sup> que vendan equipos eléctricos y electrónicos varias veces al año, o de forma permanente, y los pongan en el mercado, están obligados a recogerlos. Esto también es aplicable en caso de que la distribución se sirva de medios de comunicación a distancia, si las áreas de almacenamiento y expedición de los equipos eléctricos y electrónicos son de al menos 400 m<sup>2</sup> o las áreas de almacenamiento y expedición totales son de al menos 800 m<sup>2</sup>. En principio, el distribuidor debe garantizar la recogida facilitando instalaciones de devolución adecuadas a una distancia razonable del correspondiente usuario final. Se le puede devolver el equipo de desecho gratuitamente a un distribuidor, ya que este está obligado a recogerlo si, entre otros factores, le hace entrega al usuario final de un nuevo dispositivo similar que cumpla básicamente con las mismas funciones.

4. Aviso de privacidad: Los equipos de desecho suelen contener datos personales confidenciales. Esto es aplicable particularmente a los dispositivos con tecnología de la información y las telecomunicaciones, como los ordenadores y los teléfonos inteligentes. Por su propio interés, tenga en cuenta que el usuario final es responsable de la eliminación de los datos del equipo de desecho que se vaya a eliminar.

5. Significado del símbolo del contenedor tachado: El símbolo del contenedor tachado que suele aparecer en los equipos eléctricos y electrónicos indica que el dispositivo correspondiente se debe desechar por separado de los residuos municipales sin clasificar al final de su vida útil.